

请至以下互联网址注册产品以获得
完整的信息服务

5900系列LED背光源智能电视

www.philips.com/welcome

43HFF5933/T3

本手册所有示意图仅供参考，
请以实际机型与实物为准！

ZH-CN

用户手册

使用产品前请阅读本用户手册，并请保留备用

PHILIPS

目录

1	公告	2
2	重要信息	3
3	电视概述	6
	控制面板	6
	遥控器	6
	遥控器使用	7
4	使用电视	9
	打开电视，或切换为待机	9
	切换频道	9
	观看连接的设备	10
	调整电视音量	10
5	使用更多电视功能	11
	访问电视菜单	11
	变更语言	11
	更改画面和声音设置	11
	使用选项菜单	14
	使用EPG	14
	使用定时器	14
	频道编辑	14
	更新电视软件	15
	更改电视的偏好设定	16
	观看电视演示	16
	重置到出厂时的设定	16
	从USB存储设备中查看照片和播放音乐及影片	16
6	设定频道	21
	自动搜索频道	21
	手动设定模拟频道	21
	手动安装数字频道	21
7	网络设置	22
	打开/关闭智能电视	22
	网络类型	22
	有线安装	22
	无线安装	23

8	商用模式介绍	24
	介绍	24
	商用模式的优点	24
	启用商用模式设置菜单	24
	商用模式选项	25
9	连接设备	30
	底部接口	30
	侧面接口	30
	连接到计算机	31
	使用 Philips EasyLink	32
10	智能应用	33
	媒体中心	33
	多屏互动	33
11	产品信息	34
	支持的输入信号格式	34
	多媒体	34
	音频输出功率	34
	固有分辨率	34
	调谐器 / 接收 / 传输	34
	遥控器	34
	电源	34
	支持的电视机安装挂架	35
	产品规格	35
12	故障排除	36
	一般电视问题	36
	电视频道问题	36
	画面问题	36
	声音问题	36
	HDMI 连接问题	37
	计算机连接问题	37
	网络连接问题	37
	联系我们	37
13	开源	38
	开源软件	38
	开源执照	38

电子电气产品有害物质限制使用标识要求	41
--------------------	----

1 公告

2018 © Koninklijke Philips N.V 保留所有权利。

规格如有更改，恕不另行通知。所有商标均是Koninklijke Philips N.V或它们各自所有者的财产。TPV Display Technology(Xiamen) Co.,Ltd. 保留随时更改产品的权利，而且没有义务对较早前提供的产品进行相应的调整。

本手册中的材料对于此系统的设计用途来说已经足够。如果产品或其单个模块或程序用于除此外指定用途之外的其它目的，则必须首先确认其有效性和适合性。TPV Display Technology(Xiamen)Co.,Ltd. 保证材料本身没有侵犯任何美国专利。未明示或暗示其它保证。

对于本文档内容中的任何错误，以及因本文档内容造成的任何问题，TPV Display Technology(Xiamen)Co.,Ltd. 概不负责。TPV Display Technology(Xiamen)Co.,Ltd. 会尽快地纠正用户报告的错误并将其公布在 TPV Display Technology(Xiamen)Co.,Ltd. 支持网站上。

像素特性

此液晶显示产品具有很高的彩色像素。尽管其有效像素高达 99.999% 或更高，但屏幕仍可能持续出现黑点或亮点（红色、绿色或蓝色）。这是显示器的结构属性（在通用行业标准之内），不是故障。

保修

用户不可更换任何组件。请勿打开或取下电视机后盖暴露出产品内部。必须由Philips 服务中心和官方修理店进行维修。否则所有声明或暗示的保修都将失效。

本手册中明确禁止的任何操作、本手册中未建议或授权的任何调整或装配步骤均不在保修范围内。

版权

所有其它已注册和未注册的商标是其各自所有者的财产。

® Kensington 和 Micro Saver 是 ACCO World Corporation 在美国注册和全球其它国家/地区已注册及正在申请的商标。

本软件部分版权所有 © The FreeType Project (www.freetype.org)。



HDMI、HDMI 徽标和高清多媒体接口是 HDMI Licensing LLC 的商标或注册商标。



本产品经过杜比实验室的许可而制造。Dolby, Dolby Audio和双D符号是杜比实验室的注册商标。

Philips 和 Philips 盾牌图形是皇家飞利浦有限公司的注册商标，其使用需遵循皇家飞利浦有限公司的许可。

2 重要信息

在使用电视机之前，请阅读并理解所有说明。因未遵守说明而造成的损坏不在保修范围内。

安全

小心触电或发生火灾!

- 切勿让电视机与雨或水接触。切勿将液体容器（例如花瓶）放置在电视机旁边或上面。如果将液体洒到了电视机表面或内部，请立即断开电视机的电源。请与 Philips 客户服务中心联系，对电视机进行检查后再行使用。
- 切勿将电视机、遥控器或电池放在明火或其它热源（包括直射的阳光）附近。
为避免火焰蔓延，请始终使蜡烛或其它明火远离电视机、遥控器和电池。



- 切勿向电视机上的通风槽或其它开口中插入任何物体。
- 旋转电视机时，请确保电源线不会绷紧。电源线绷紧会使电源连接变松，进而产生火花。

小心短路或起火!

- 切勿将遥控器或电池暴露在雨中、水中或过热的环境中。
- 请避免电源插头产生拉力。松动的电源插头可能产生火花或者导致起火。

小心人身伤害或电视机损坏!

- 需由两个人搬运重量超过 25 千克的电视机。
- 将电视机安装在机座上时，请仅使用提供的机座。将机座牢固地固定到电视机上。将电视机放在水平、平坦且可承受电视机和机座总重量的表面上。
- 采用壁挂方式安装电视时，请仅使用可承受电视机重量的壁挂安装挂架。将壁挂安装挂架固定到可承受电视机和壁挂安装挂架总重量的墙壁上。
TPV Display Technology (Xiamen) Co., Ltd.
对由于安装不当而造成的事故、人身伤害或损失不负任何责任。

小心伤害儿童!

请遵循以下注意事项，避免因电视机掉落而导致儿童受伤：

- 切勿将电视机放在由可拉动的布或其它材料覆盖的表面上。
- 确保电视机的任何部分均位于表面边缘以内。
- 将电视机放在较高的家具（如书柜）上时，一定要将家具和电视机都固定到墙壁或适当的支撑物上。
- 告知儿童爬上家具触摸电视机可能带来的危险。

小心误食电池!

- 此产品/遥控器可能含有可能误食的电池，请将电池放于孩童无法接触的位置。

小心过热!

- 切勿将电视机安装在封闭空间内。始终在电视机周围留出至少4英寸或10厘米的空间以便通风。确保窗帘或其它物体不会遮挡电视机上的通风槽。

小心损坏电视机!

- 在将电视机连接到电源插座上之前, 请确保电源电压与电视机背面印刷的值相匹配。如果电压不同, 切勿将电视机连接到电源插座上。

小心人身伤害、起火或电源线损坏!

- 切勿将电视机或任何物体放在电源线上。
- 电源插头作为断开装置, 应当保持能方便地操作。
- 断开电源线时, 应始终握住插头, 而不能拉电缆。
- 雷雨天气来临之前, 请断开电视机与电源插座及天线的连接。在雷雨天气里, 切勿触摸电视机、电源线或天线的任何部分。

小心听力损害!

- 避免在高音量下或长时间使用耳机或听筒。

低温

- 如果在低于 5° C 的温度下运送电视机, 请先拆开电视机的包装, 待电视机适应了室温后再将电视机连接到电源插座上。

屏幕养护

- 尽量避免静止图像。静止图像是在屏幕上保持很长时间的图像。

! 注意

静止图像可能会导致电视屏幕永久性损坏。

- 不要在液晶电视屏幕上显示静止图像超过2小时, 因为这样会导致出现屏幕图像残影, 为避免此问题请您在显示静止图像时降低屏幕的亮度和对比度。
- 长时间观看4:3格式的节目时, 在屏幕的左、右两侧和图像的边缘会留下不同的痕迹, 所以请您不要长时间使用此模式。
- 显示电子游戏和电脑静止图像的时间过长, 可能会导致局部余像, 出现因荧光屏灼伤而造成的屏幕图像残影, 所以请您在使用时适当降低亮度和对比度。

上述原因导致的电视机屏幕出现图像残影、局部余像、痕迹问题, 显示屏不在保修范围之内。

- 在清洁前拔下电视机插头。
- 用柔软的干布擦拭电视机和框架。切勿使用酒精、化学品或家用清洁剂等物质清洁电视机。
- 小心损坏电视机屏幕! 切勿使用任何物体接触、推按、摩擦或敲击屏幕。

- 为了避免变形和褪色，请尽快擦掉水滴。

旧产品和电池的处理



本产品采用可回收利用的高性能材料和组件制造而成。



如果产品上贴有带叉的轮式垃圾桶符号，则表示此产品符合欧盟指令 2012/19/EU。请自行了解当地的电子和电气产品分类收集系统。

请遵守当地规定，不要将旧产品丢弃到普通生活垃圾中。

正确弃置旧产品有助于避免对环境和人类健康造成潜在的负面影响。



本产品包含欧盟指令 2006/66/EC 涉及的电池，该电池不可与普通生活垃圾一起处理。

请自行了解当地关于分类收集电池的规定，正确弃置电池有助于避免对环境和人类健康造成负面影响。

3 电视概述

恭喜您购买和使用 Philips产品！为充分享用Philips 提供的支持，请在以下网站注册您的电视：www.philips.com/welcome

控制面板

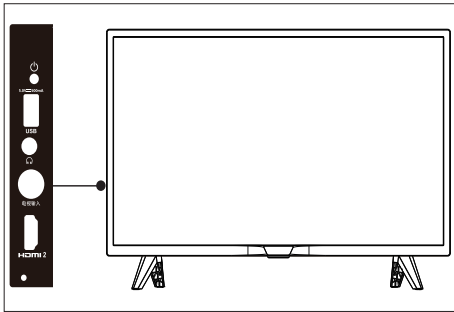

⏻ (电源键)：切换产品待机/开机状态。必须拔下电源插头，本产品才会完全断电。

遥控器

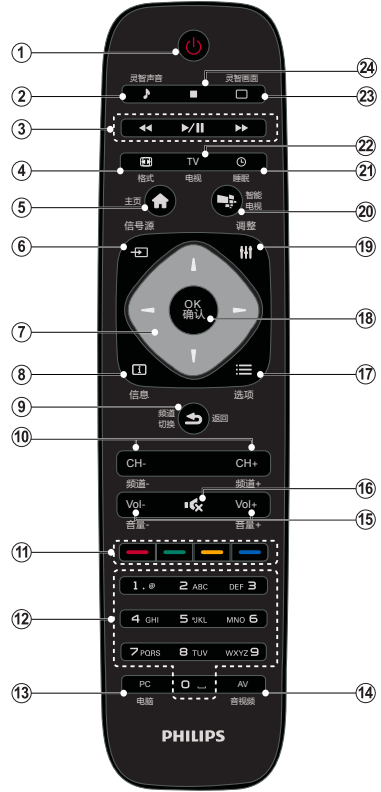

- ① **⏻ 待机-开机**
 - 在电视开机时将其切换到待机。
 - 在电视待机时开机。
- ② **灵智声音**
选取预定义的声音设定。
- ③ **播放按钮**
控制媒体播放。
- ④ **格式**
更改画面格式。
- ⑤ **主页**
打开或者关闭主菜单。

- ⑥ **信号源**
开启或关闭信号源选单, 选择连接的设备。
- ⑦ **▲▼◀▶ 导航按钮**
 - 导航菜单。
- ⑧ **ⓘ 信息**
开启或关闭信息。
- ⑨ **↶ 返回**
返回上一个菜单或者返回上一个频道或信号源。
- ⑩ **频道- / 频道+**
切换到上一个或下一个频道。
- ⑪ **彩色按钮**
多功能键。
- ⑫ **0-9数字按钮**
选择一个频道或输入频道的数字。
- ⑬ **PC**
切换到HDMI信号源的快捷键。
- ⑭ **AV**
切换到视频信号源的快捷键。
- ⑮ **音量+/-**
提高和降低音量。
- ⑯ **🔇 静音**
静音或恢复音量。
- ⑰ **☰ 选项**
访问与当前活动或选择相关的选项。
- ⑱ **OK确认**
确认输入或选择和在看电视时显示频道列表。
- ⑲ **⏮ 调整**
无作用。

- ⑳ **智能电视**
进入智能电视主界面。
- ㉑ **睡眠**
显示当前睡眠时间。
- ㉒ **TV**
切换至电视功能。
- ㉓ **灵智画面**
选取预定义的画面设定。
- ㉔ **■ 停止**
停止媒体播放。

警告
请勿将遥控器靠近磁性物体。

遥控器使用

使用遥控器时, 按住它靠近电视, 并指向遥控器传感器。确保遥控器和电视之间的视线没有被家具、墙壁或其它物件妨碍。

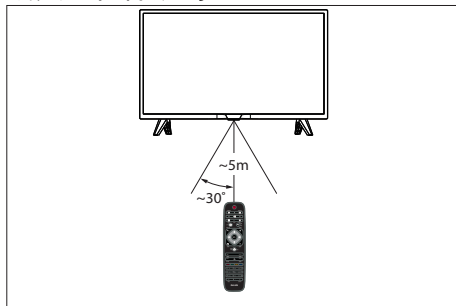

本电视支持“飞利浦智能遥控器”软件（该软件可通过各大应用市场下载）。通过使用“飞利浦智能遥控器”软件，用户可以：

1. 互联易享：把其他支持互联易享设备上的视频，音频，图片在本电视上播放，显示。
2. 常用遥控：把手机或者平板电脑变成电视的遥控器，切换频道，控制音量。
3. 模拟输入设备：可以使用手机或者平板电脑模拟电视的鼠标和键盘。
4. 使用本应用需要移动设备和飞利浦智能电视处于同一局域网内。

* “飞利浦智能遥控器”的详细操作可参看该软件。

4 使用电视

本节介绍基本电视操作。

打开电视，或切换为待机

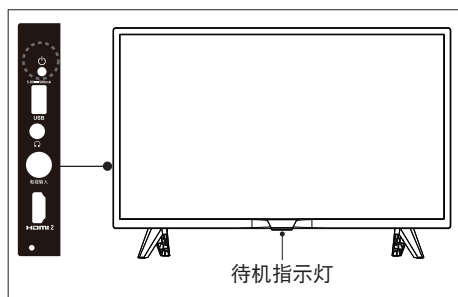

打开电视

- 请将电源线插入AC电源插座。
↳ 如果待机指示灯为红色，按遥控器上的⏻(待机-开机)或电视侧面的⏻按键。

开机状态时切换到待机

- 按遥控器上的⏻(开机-待机)或电视侧面的⏻按键。
↳ 待机指示灯变为红色。

✳ 提示

- 尽管待机时电视消耗的电量不多，但还是会耗电的；只有拔下电源插头，本产品才会完全断电。如果长时间不用，请拔下电源插头。

切换频道



不使用频道列表切换频道

- 按遥控器上的频道 +/-。
- 用遥控器上的数字按钮输入频道号码。
- 按遥控器上的返回键切换回到前一个频道。

使用频道列表切换频道

您可使用频道列表观看所有可接收到的频道。

- 1 按确认。
↳ 频道列表显示。
- 2 按▲▼选择频道。
- 3 按确认观看选择的频道。
- 4 按返回键切回到之前观看的频道。



观看连接的设备

注

- 选择外部信号源之前, 请将外接设备打开。

使用信号源按钮



- 1 按  信号源。
↳ 信号源列表出现。
- 2 按  选择一个设备。
- 3 按确认选择。
↳ 电视切换到所选设备。

调整电视音量

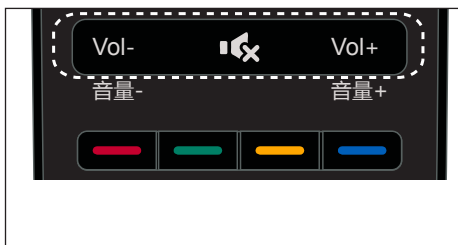

提高或降低音量

- 按遥控器上的音量+/-。

静音或取消静音

- 按  静音。
- 再按一次  恢复声音。

5 使用更多电视功能

访问电视菜单

菜单可帮助您设定频道，更改画面和声音设置，以及设置其它功能。

- 1 按  选项。
↳ 菜单开启。



- 2 选择下列选项后，请按确认：
 - [灵智画面]：应用预定义的画面设置选项。
 - [灵智声音]：应用预定义的声音设置选项。
 - [频道信息]：显示频道信息。
 - [单声/立体声]：设置单声或立体声。
 - [双语I-II]：选择正确声道。

注

- 不同信源，菜单有所不同。

变更语言

您可选择变更菜单的语言。

变更菜单语言

- 1 按主页键。
- 2 选择 [语言] > [菜单语言]，然后按 。
- 3 选取您想要的语言后按确认。

更改画面和声音设置

更改画面和声音设置以适合您的喜好。您可以应用预定义的设置或手动更改设置。

快速设定画面和声音设置

此功能可帮助您快速设定画面及声音。

- 1 按主页键。
- 2 选择 [画面] > [快速设置画面和声音]，然后按确认。
- 3 依照画面上的说明选择您喜爱的设置。

使用灵智画面

使用灵智画面应用预定义的画面设置。

- 1 按  选项，选择 [灵智画面]。
- 2 选择下列其中一项设定后按确认。
 - [鲜艳]：应用多彩动态设置，适用于白天观赏时使用。
 - [自然]：应用自然画面质量。
 - [标准]：调整画面设置以适应大多数视频环境和类型。
 - [影院]：应用观看电影设置。

- [照片]: 适用于观赏照片。
- [节能]: 应用低能耗设置。
- [个人设定]: 使用自定的画面设定。

手动调整画面设置

- 1 按主页键, 选择[画面], 然后按确认。
- 2 选择下列其中一个设定后按确认。
 - [快速设置画面和声音]: 依照画面上的说明选择你喜爱的设置。
 - [灵智画面]: 选取预定义的设定。
 - [对比度]: 调整对比度, 增加亮部与暗部间的强度差异。
 - [背景光]: 调整背光强度。
 - [亮度]: 调整较暗区域的强度和精细度。
 - [色彩]: 调整颜色饱和度。
 - [清晰度]: 调整图像的清晰度。
 - [色温]: 色温的定义。
 - [自定义色温]: 自己设定喜爱的画面色彩平衡。(只有在色温选取自定义时可做个人设定。)
 - [锐智增强]: 微调每个像素以匹配周围像素。这会产生您钟爱的美丽图像。
 - [高级清晰度]: 启用超高画面清晰度。
 - [动态对比度]: 随图像变化增强对比度。
 - [动态背光]: 动态调整电视背光的亮度。
 - [色彩增强]: 使色彩更鲜艳更丰富。

- [伽马]: 对画面进行细微的明暗层次调整。
- [高级设置]
 - [降噪]: 过滤和降低图像中的噪点。
 - [电脑模式]: 当电脑使用HDMI连接到电视时调整画面设置。
 - [屏幕边缘修整]: 调整观看的画面大小。(当设置在最大值时, 你可能会看见画面边缘会出现杂讯及不平整。)
 - [画面格式]: 更改画面格式。

更改画面格式

- 1 按主页键。
- 2 选择 [画面] > [画面格式], 然后按▶。

画面格式摘要

可以配置以下画面设置。

注

- 根据画面源的格式, 有些画面设置不可用。



[超放大银幕]: (不适用于电脑模式。) 移除4:3格式时所造成的黑边。此动作会造成画面出现微小的变形现象。



[4:3]: 显示传统的4:3画面格式。



[无格式转换]: 会将清晰度调整至最大值。由于电视台的播放系统,画面可能会有些微的变形发生。将你的电脑分辨率设定在宽屏幕模式以取得最佳的显示效果。



[字幕放大]: (不适用于高清及电脑模式。)移除4:3格式所造成的黑边并让字幕可显现,但画面顶部会有部分被裁切。



[电影扩展14:9]: (不适用于高清及电脑模式。)将4:3的画面格式调整为14:9。



[电影扩展16:9]: (不适用于电脑模式。)将4:3的画面格式调整为16:9。



[宽屏幕]: 将4:3的画面格式调整为16:9。



[全屏]: (仅适用于HDMI与数字电视信源) 此模式对应设定为100%的重显率。

使用灵智声音

使用灵智声音应用预定义的声音设置。

- 1 按  选项,选择[灵智声音],然后按确认。
- 2 选择下列其中一项设定后按确认。
 - [标准]: 适用于大多数的环境与类型的声音设置。
 - [新闻]: 适用于语音(如新闻)的声音设置。
 - [影院]: 适用于电影的声音设置。
 - [游戏]: 适用于游戏的声音设置。
 - [戏剧]: 适用于戏剧节目的声音设置。
 - [体育]: 适用于运动型节目的声音设置。
 - [个人设定]: 使用在声音选项中所设的自订声音设置。

手动调整声音设置

- 1 按主页键,选择[声音],然后按确认。
- 2 选择下列其中一个设定后按确认。
 - [灵智声音]: 访问预定义的声音设置。
 - [低音]: 调整低音。
 - [高音]: 调整高音。
 - [平衡]: 调整左右扬声器的平衡。
 - [环绕]: 开启或关闭环绕功能。
 - [电视摆放位置]: 选择你的电视安装方式。

- [高级设置]:
 - [自动音量调节]: 切换频道时, 自动减小突然性的音量变化。
 - [清晰声效]: 增进声音的清晰度。

使用选项菜单

访问与当前活动或选择相关的选项。

- 1 观看电视时, 按  选项。
 - ↳ 选项目录分为灵智画面、灵智声音、频道信息、单声/立体声、双语I-II。

注

- 不同信源, 菜单有所不同。

使用EPG

节目导视 (EPG) 是数字频道提供的屏上指南。使用EPG, 您可以:

- 查看当前广播的数字节目的列表
- 收看正在传入的节目
- 设置节目开始提醒

开启EPG(节目导视)

- 1 按  选项。
- 2 选择[导视], 然后按确认。

注

- 非数字频道下不能直接开启。

提醒(节目导视功能)

在导视节目单可按“绿色”键预约或取消一周内要提醒播放的节目。

使用定时器

您可以使用定时器, 以便在指定时间将电视切换到待机。

使用睡眠定时器

睡眠定时器可以在预定义的时间过后, 将电视切换到待机。

提示

- 您可以提前关闭电视, 也可以在倒计时期间重新设置睡眠定时器。

- 1 按主页键, 选择[电视设置] > [睡眠定时器]。
 - ↳ 睡眠定时器显示。
- 2 从0到180分钟之间选择一个预定时间。
 - ↳ 睡眠定时器以十分钟为单位做设定。若定时器被设定为0, 睡眠定时器将被关闭。
- 3 按确认开启时间定时器。
 - ↳ 当预定时间到时, 电视将会切换成待机模式。

频道编辑

您可以对频道进行编辑。

使用电视机锁定

通过锁定电视控制，您可以防止儿童观看某些节目或频道。

设置或更改密码

- 1 按主页键，选择[频道] > [儿童锁] > [设置密码]。
- 2 用遥控器上的数字键输入你的密码。
↳ 依照荧幕上的指示设置或更改你的密码。

提示

- 如果您忘记密码，请输入' 8888' 覆盖现有密码。



锁定或解锁一个或多个频道

- 1 按确认键打开频道列表。
- 2 选择要锁定或解除锁定的频道后，按遥控器上的红色键 ，锁定或解锁频道。
↳ 当你第一次要观看被锁定的频道时，你将会被要求输入密码。
- 3 设定后锁定频道功能会立即生效。

注

- 当你使用频道列表或数字按钮选取被锁定的频道时，将会提醒你需输入密码。



频道交换

- 1 按确认键打开频道列表。
- 2 按  选择需要交换的频道，然后按遥控器上的绿色键 ，再

按  键选择需要交换的另一频道。

- 3 按确认键，依照提示确认或取消交换频道。



频道跳过

- 1 按确认键打开频道列表。
- 2 按  选择需要跳过的频道，然后按遥控器上的黄色键  选择跳过。
- 3 重新如上步骤，可跳过更多频道。

注

- 选择已跳过的频道，再按遥控器上的黄色键  则取消跳过频道。

频道删除

- 1 按确认键打开频道列表。
- 2 按  选择需要删除的频道，然后按遥控器上的蓝色键 ，依照提示确认或取消删除频道。

更新电视软件

Philips 不断努力改进其产品，我们建议您在推出更新时对您的电视软件进行更新。

检查当前软件版本

- 1 按智能电视。
- 2 按  选项，选择 [关于电视] > [当前软件信息]，然后按确认。
↳ 显示目前软件版本资料。

更新软件

您可使用下列方法更新软件:

使用USB储存装置自动更新

- 1 按智能电视。
- 2 按  选项, 选择 [关于电视] > [手动软件升级], 然后按确认。
- 3 依照画面上的说明更新软件。

注

- 软体更新完后需移除U盘。
- 软体更新请使用U盘更新, 硬盘有可能因为电流需求过大而造成更新失败重启。

更改电视的偏好设定

- 1 按主页键, 选择[电视设置]。
- 2 选择下列其中一个项目后确认。
 - [位置设定]: 选择你的电视摆放位置。
 - [画面和声音重置]: 将电视的画面和声音设置项全部恢复到默认值。
 - [EasyLink]: 设置EasyLink相关功能。
 - [关于电视]: 显示电视相关信息。
 - [按键提示音]: 打开遥控器的按键声音。当使用者按下遥控器按键时, 电视会发出提示音。
 - [睡眠定时器]: 在设定的时间后让电视进入休眠。
 - [清除缓存数据]: 清除内置sdcard分区的缓存数据。

- [重新设定电视机]: 将电视的所有设置项全部恢复到默认值。

观看电视演示

您可从电视演示中更了解电视的功能。某些型号没有此演示功能。

- 1 按主页键。
- 2 选择[电视设置] > [位置设定]> [商店], 然后按确认观看。

重置到出厂时的设定

你可以将画面及声音的设置重置到出厂时的设定。频道设定将不会被重置。

- 1 按主页键, 选择[电视设置] > [画面和声音重置], 然后按确认。
- 2 选择[确认]后, 开始重置设定。

从USB存储设备中查看照片和播放音乐及影片

USB支持的视频格式:

文件格式	视频格式	音频格式
AVI (.avi)	MPEG-1, MPEG-2 MP@HL, MPEG-4 SP@ L0-3,ASP @ L0-5, H.264 MP,HP@Level 4.1, VC1 (AP), H263, MJPEG,	MPEG-1 Layers I, II, III(MP3) AAC, AC3, PCM, WMA, WMAPro
MPEG-2 TS Transport Stream(.ts)	MPEG-2 MP@HL, MPEG-4 SP@ L0-3,ASP @ L0-5, H.264 MP,HP@Level 4.1, AVS 基准档 次@级别 6.0, VC1 (AP), H265	MP3 AAC AC3 PCM
MPEG File Format (.mpeg)	MPEG-1, MPEG-2 MP@HL, H.264 MP,HP@Level 4.1,	PCM, AC3, MP3
MPEG-4 Part 14 (.mp4)	H.264 MP,HP@Level 4.1, MPEG-4 SP@ L0-3,ASP @ L0-5, H265	AAC

QuickTime (.mov)	H.264 MP,HP@Level 4.1, MPEG-4 SP@ L0-3,ASP @ L0-5, MJPEG, H265	AAC
BDAV MPEG-2 transport stream (.m2ts)	H.264 MP,HP@Level 4.1, VC1 (AP), MPEG-2 MP@HL,	AC3, AAC,
Matroska (.mkv)	H.264 MP,HP@Level 4.1, VC1 (AP), H265	AAC, AC3, MP3
Flash Video (.flv)	H.264 MP,HP@Level 4.1, H263,	AAC, MP3
Video Object (.vob)	MPEG-2 MP@HL,	AC3 PCM MP3
DAT (.dat)	MPEG-1,	PCM MP3
Advanced Stream Format (.asf)	VC1 (AP), H.264 MP,HP@Level 4.1, MPEG-4 SP@ L0-3,ASP @ L0-5,	mp3, PCM WMA
3gp	H.264 MP,HP@Level 4.1, H263, MPEG-4 SP@ L0-3,ASP @ L0-5,	AMR_NB, AAC

tp	MPEG-2 MP@HL,	MPEG-1 Layers II, AC3
trp	H.264 MP,HP@Level 4.1, MPEG-2 MP@HL,	MP3

USB支持的音频格式:

音频文件	音频格式	采样率	码率
Windows Media Audio (.wma)	WMA WMAPro	8KHz ~ 48KHz	128bps ~ 320Kbps
MPEG Audio Layer III (.mp3)	MPEG	32kHz ~ 48kHz	32kbps ~ 320kbps
Advanced Audio Coding (.aac)	AAC	16kHz ~ 48kHz	24kbps ~ 384kbps
N/A(Work with video files only)	AC3	32kHz 44.1kHz, 48kHz	32kbps ~ 640kbps
	EAC3	32kHz, 44.1kHz, 48kHz	32Kbps ~ 6 Mbps
OGG Vorbis (.ogg)	Vorbis	8kHz ~ 48kHz	max 320Kbps

USB支持的图片格式:

格式	最大分辨率	最小分辨率
png	8K*8K (硬解)	4*4
jpeg	baseline 8K*8K, (硬解) progressive 4K*4K	4*4
bmp	8K*8K	4*4

! 注意

- 如果内容或者封装或者编码不符合标准, 视频内容有可能无法正常播放, 某些片源的具体参数超出解码范畴造成的不能播放, 不属本机故障。
- 不支持动态的GIF图片。
- 将设备连接到电视之前, 请先备份文件以防文件受损或数据丢失。对于不支持USB存储设备, Philips不承担任何责任, 同时, 对于该设备中的数据损坏或丢失也概不负责。
- 可能不支持功率较大的USB设备。(超过0.5A)
- 连接或使用USB设备时, 如果出现功率过载警告信息, 则可能无法识别此设备或设备可能产生故障。

从连接的USB储存设备中观看照片与播放音乐及影片

- 1 打开电视。
- 2 连接USB储存设备到电视侧面的USB插槽。
- 3 按信号源。
- 4 选择 [U盘], 然后按确认。
- 5 若有多个USB储存设备, 选择要读取的USB储存设备后, 按确认。
↳ 浏览页开启。

观看照片

- 1 在浏览页中选取[文件夹]或[图片], 然后按确认。
- 2 选取一张照片后按确认。
 - 该照片将会被放大至全荧幕。

	开始/暂停播放幻灯片
 (导航按钮) 频道-/ 频道+	观看上一张/下一张照片
	返回至浏览页
	请见选项说明

更改播放幻灯片的设定

- 在播放幻灯片时,按 选项。
↳ 显示幻灯片的选项目录,依照荧幕上的指示浏览照片。

注

- 显示照片的信息只会在幻灯片停止播放时会显示。

聆听音乐

- 在浏览页中选取[文件夹]或[音乐],然后按确认播放。
↳ 依照荧幕上的指示更改播放音乐的设定。

	开始/暂停播放音乐		快退/快进
频道-/ 频道+	上一/ 下一曲目		返回至浏览页
	请见选项说明		

观看幻灯片时播放音乐

你可在观看幻灯片的同时播放背景音乐。

- 选择一个音乐专辑。
- 按确认。
- 按返回回到浏览页主画面。
- 选择一个图片。
- 按确认播放幻灯片。

观看影片

- 在浏览页中选取[文件夹]或[视频]。
- 按确认播放影片。
↳ 依照荧幕上的指示更改播放影片的设定。

	开始/暂停播放影片		快退/快进
频道-/ 频道+	上一个/ 下一个影片		返回至浏览页
	请见选项说明		

开启互联易享观看照片与播放音乐及影片

- 打开电视。
- 将电视连接互联网或无线网络。
- 开启支援互联易享的多媒体设备。
↳ 互联易享的多媒体设备将会透过网络与电视分享多媒体档案。
- 按信号源。
- 选择[互联易享],然后按确认。
↳ 浏览页开启。

观看照片

- 1 在浏览页中选取[图片], 然后按确认。
- 2 选取一张照片后按确认。



聆听音乐

- 1 在浏览页中选取[音乐], 然后按确认播放。
↳ 依照荧幕上的指示更改播放音乐的设定。

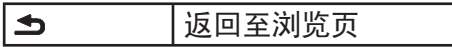

观看影片

- 1 在浏览页中选取[视频]。
- 2 按确认播放影片。



移除USB储存装置

注意

- 请依照下列步骤移除以预防损坏USB储存装置。

- 1 按返回离开浏览页主画面。
- 2 等候约五秒钟后再移除USB储存装置。

6 设定频道

第一次设置电视时，会提示您安装电视频道。本章介绍如何重新安装和微调频道。

自动搜索频道

- 1 按遥控器信号源键打开信号源列表，按 ▲▼ 键选择所需的电视信号源（可选择：模拟电视/数字电视/DVB-C），按确认键进行切换信号源。
- 2 按主页键。
- 3 选择[频道] > [频道设置]，按确认。
- 4 按确认开始自动搜索频道。

注

- 该功能仅在TV模式下可使用。

手动设定模拟频道

步骤1 选择您的系统

注

- 如果您的系统设定是正确的，您可以略过这个步骤。

- 1 按主页键。
- 2 选择[频道] > [模拟频道手动设置]。
- 3 选择你的[彩色制式]及[伴音系统]。

步骤2 搜寻并储存新的频道

- 1 按主页键。
- 2 选择[频道] > [模拟频道手动设置] > [开始搜索]。
 - 可直接输入频道频率。
 - 选择[搜索]，按确认，开始搜索。
- 3 搜索，选[取消]离开选单。
- 4 当搜索完成，选[保存]离开选单。
 - 将搜索到的频道保存。

步骤3 微调模拟频道

- 1 按主页键。
- 2 选择[频道] > [模拟频道手动设置] > [频率微调]。
- 3 按 [降低] 或者 [增高] 调整频道频率。

手动安装数字频道

- 1 按主页键。
- 2 选择[频道] > [数字频道手动设置]，按确认。
- 3 直接输入频道频率。
- 4 选择[搜索]，按确认，开始搜索。

7 网络设置

您可以设置网络以便访问不同的网络。

打开/关闭智能电视

您可以选择网络设置类型。

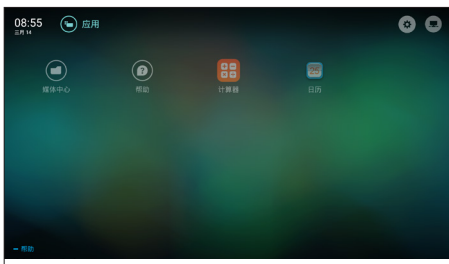

- 1 按遥控器上的智能电视按钮。
↳ 画面自动跳至智能电视。



注

- 图片及图片中的应用程序仅供参考，具体请以实际机台为准。

图标说明

	点击打开设置菜单。
	显示当前网络状态： 当网络已连接时，点击进入查看网络信息； 当网络未连接时，点击进入网路设置。

注

- 部分应用只支持鼠标操控。
- 内存空间，不等于可使用空间。
- 飞利浦保留增加和减少部分应用的权利。
- 请勿随意更改电视机ROM，任何因此造成的故障不在保修范围内。

网络类型

您可以选择网络设置类型。

- 1 按主页键，选择 [连接] > [有线网络或无线网络]。
- 2 [智能电视]模式下，按 ≡ 选项 > [连接网络]。
↳ 若需要知道MAC地址，请在智能电视模式下按 ≡ 选项 > [查看网络状态]项目查看。

有线安装

要将电视连接电脑网络和互联网，您需要在电脑网络中安装路由器。使用网线（以太网线）将路由器连接至电视。

使用网络电缆将路由器连接至电视底部的网口接口，并在开始网络安装之前打开路由器。

有线网路设置-自动搜寻

- 1 按主页键。
- 2 选择 [连接] > [有线网络或无线网络] > [连接网络] > [有线网络]。
- 3 选择 [DHCP] 后按确认。

↳ 网络协议将自动设定。

有线网路设置-手动输入

- 1 按主页键。
- 2 选择 [连接] > [有线网络或无线网络] > [连接网络] > [有线网络]。
- 3 选择[静态IP]之后按确认。
- 4 按▶,将光标定位在输入框上。
- 5 再按一次确认。
↳ 屏幕键盘显示。
- 6 使用屏幕键盘输入[IP地址]、[子网掩码]、[网关]和[DNS1]。
- 7 输入完后, 选择[确定]后按确认。

无线安装

- 1 按主页键。
- 2 选择[连接] > [有线网络或无线网络] > [连接网络] > [无线网络]。
- 3 选择[开启]。
↳ 画面将会显示目前设定的网络参数以及可连接的无线网络。

8 商用模式介绍

介绍

本电视提供了一种特殊功能模式，可以让您将其配置为用在商用环境中。此功能被称作商用模式。

编写本节专为帮助您在商用模式中安装和操作。但在安装和操作商用菜单前，请阅读第3到7节以先完成本电视的基本功能设置。

商用模式的优点

本电视专为在商用模式下操作而设计。商用模式具有以下优点：

- 可以阻止对 **[客人菜单]** 的安装部分的访问。这可以防止用户（如宾客）删除或更改频道设置和/或修改画面和声音设置。这可以确保电视设置一直正确。
- 可以选择开机音量和频道。开机后，电视将一直以指定音量和频道启动。
- 可以限制电视的最大音量，以便防止干扰到其它宾客。
- 可以锁定电视机本机按钮和遥控器。

启用商用模式设置菜单

- 1 按以下按钮访问商用设置菜单：遥控器上的[3,1,9,7,5,3+ （静音）]。
- 2 在遥控器上按 **▲▼◀▶**，选择和更改任何设置。
- 3 商用设置菜单项选中即保存更改。

商用模式选项

这一部分介绍商用模式设置菜单中各项的功能。

第 1 层	第 2 层	第 3 层	
商用设置	商用模式	关/开	
	克隆U盘到TV		
	克隆TV到U盘		
	菜单语言	简体中文	
		English	
复位	取消/执行		
开机设置	最大音量	0~100	
	画面格式	超放大银幕	
		4:3	
		无格式转换	
		字幕放大	
		电影扩展 14:9	
		电影扩展 16:9	
		宽屏幕	
		全屏	
	通电后状态	开机	
		待机	
		关机前状态	
	节能设置	关	
		低	
		中	
		高	
	开机音量	关机前状态	
		自定义	
	开机频道	关机前状态	
		自定义信源	
		自定义频道	
	生效模式	所有	
		仅通电	

第 1 层	第 2 层	第 3 层
控制设置	屏幕显示	关/开
	本智能电视	关/开
	遥控锁	关/开
	USB自动功能	关/开
	图标选择	飞利浦/自选图片/加载自选图片
	广播频道	黑屏选择/自定义频道
	多机并列遥控	自定义多机并列遥控
	USB安装APK	关/开
	USB 开机自动播放	关/开

商用设置

[商用模式]

启用 / 禁用商用模式。

- **[开]**: 商用模式设置菜单中的所有设置生效。
- **[关]**: 电视用作普通 (用户) 电视。

[克隆U盘到TV]

将电视配置数据 (包括TV相关图像和声音参数设置、频道表和商用模式设置) 从 USB 设备加载到电视机。(克隆完成后, 电视自动重启。)

[克隆TV到U盘]

将电视配置数据 (包括TV相关图像和声音参数设置、频道表和商用模式设置) 从电视机加载到 USB 设备。

[菜单语言]

调整商用模式设置菜单的语言设置。

- **[简体中文]**: 设置商用模式设置菜单的语言为中文。
- **[English]**: 设置商用模式设置菜单的语言为英文。

[复位]

选择 (复位) 将商用模式的设置复位为出厂默认值。

开机设置

[最大音量]

本选项指定允许的最大电视音量。

[画面格式]

设置电视开机时可用的图像格式 (超放大银幕、4:3、无格式转换、字幕放大、电影扩展 14:9、电影扩展 16:9、宽屏幕、全屏)。

[通电后状态] 开机功能允许电视在打开主电源后, 进入特定的操作模式 (**[开机]**、**[待机]**或**[关机前状态]**)

- **[开机]**: 如果设置为此选项, 则主电源一打开电视就会开机。
- **[待机]**: 如果设置为此选项, 则主电源一打开电视就会进入待机。
- **[关机前状态]**: 如果设置为此选项, 则主电源一打开电视就会进入关机前状态。

[节能设置]

使用不同的省电模式以实现节能功能。

- **[关]**: 使用“鲜艳”图像模式。
- **[低]**: 使用“标准”图像模式。
- **[中]**: 使用“影院”图像模式。
- **[高]**: 使用“节能”图像模式。

[开机音量]

安装者打开电视时, 总是播放指定的音量。

- **[关机前状态]**: 如果选择了**[开]**, 则主电源一打开电视会自动切换到上次音量状态。
- **[自定义]**: (仅在选择了**[关机前状态]**> **[关]**时有作用。) 安装者可以调整其想要的开机音量。

[开机频道]

安装者打开电视时，电视播放指定频道。

- **[关机前状态]**: 如果选择了**[开]**，则主电源一打开电视会自动切换到上次频道状态。
- **[自定义信源]**: (仅在选择了**[关机前状态]**> **[关]**时有作用。) 安装者可以选择其想要的开机信号源。
- **[自定义频道]**: (仅在选择了**[关机前状态]**> **[关]**且将**[自定义信源]**设为TV 信号源时有作用。) 安装者可以选择其想要的开机频道。

[生效模式]

电视设定开机频道以及开机音量的作用模式。

- **[所有]**: 酒店开机频道以及开机音量在电视上电和遥控器开机时均可生效。
- **[仅通电]**: 酒店开机频道以及开机音量在电视上电时生效。

控制设置

[屏幕显示]

- **[关]**: 不显示频道信息以及网络连接提示信息。
- **[开]**: 显示频道信息以及网络连接提示信息。

[智能电视]

- **[关]**: 电视无法进入智能电视界面。
- **[开]**: 电视可以进入智能电视界面。

[遥控锁]

禁用遥控器。

- **[关]**: 遥控器上的所有按钮正常操作。
- **[开]**: 禁用遥控器上的所有按钮。(通过按 **[3, 1, 9, 7, 5, 3 + 静音]** 仍然可以进入商用设置菜单)。

[USB自动功能]

开启时，插入U盘，可自动进入USB通道。

[图标选择]

设置此功能以改变开机图标。

- **[飞利浦]**: 显示Philips Logo。
- **[自选图片]**: 显示已加载的客户自选图片。
- **[加载自选图片]**: 将客户自选图片从USB加载到电视机。

注

- 支持的图片格式: JPG格式, 大小不超过“1M”。
- 建议使用1920x1080分辨率的图片。

[广播频道]

设置此功能开启或关闭广播频道。

- **[黑屏选择]**: 开启或关闭广播频道。
- **[自定义频道]**: 选择设置频道号。

[多机并列遥控]

四台并列的电视机遥控时可互不干扰。

遥控器和电视机均可被设置成4种颜色之一。

- 1 进入 **[多机并列遥控]** > **[自定义多机并列遥控]**，给电视指定一种颜色（绿或黄或红，出厂为蓝色即该功能为关）。
- 2 在按主页键时同时按某颜色键4秒以上，该遥控器即被设置为对应的颜色。
- 3 某颜色的遥控器可遥控同遥控色的电视机。

注

- *例如：*将电视机中的**[多机并列遥控]**中设置为**[红]**（红色），同时按遥控器主页键和红色按键4秒以上，此时遥控器就可操作该台电视。

[USB安装APK]

开启或关闭U盘安装APK的功能。

注

- 本机不一定完全兼容用户自行安装的APK。

[USB 开机自动播放]

USB视频开机自动播放。

- **[关]**：关闭USB视频开机自动播放。
- **[开]**：开启USB视频开机自动播放，操作步骤如下：

- 1 将PBS**[自定义信源]**设置为**[U盘]**。

- 2 在U盘根目录下自行创建autoplay目录，将对应的视频存放在该目录下。
- 3 电视拔插电源启动，会自动播放U盘autoplay目录下的视频。

9 连接设备

本节介绍如何连接带不同接口的设备。

注

- 您可以使用不同类型的接口将设备连接到电视。

底部接口

- ① SERV.U
仅供专业维修人员使用。
- ② 视频输入(视频 音频 左/右)
DVD播放机或游戏机等模拟或数字设备中的模拟音频视频输入。

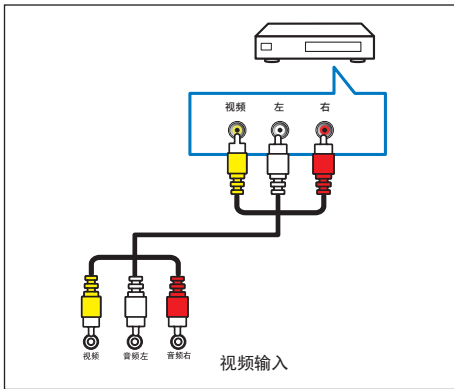

- ③ 网口
来自网络的数据输入。
- ④ HDMI 1
Blu-ray播放机等高清数字设备中的数字音频和视频输入。

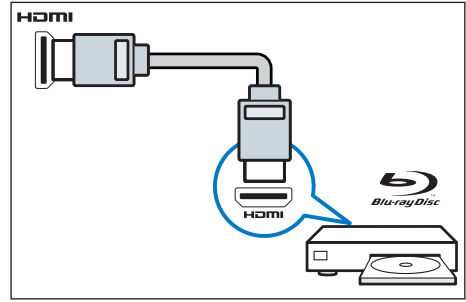

注

- 支持的解析度:
HDMI1:FHD

侧面接口

- ① USB
• USB 存储设备中的数据输入。

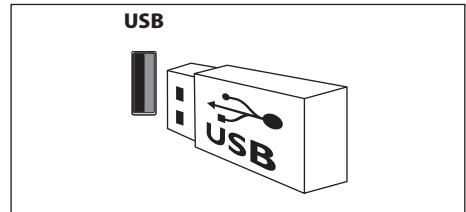

- ② 耳机
立体声音频输出到耳机。

注

- 耳机插入时, 电视扬声器会自动静音。

- ③ 电视输入
天线、有线或卫星的信号输入。

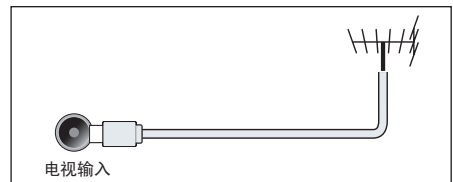

注

- 由于用户装修时电源的地线与有线信号的地线电压有差异，可能造成有线信号与电视机连接处会有发热的情况，情况严重时会导致事故发生，为了避免不安全事故的发生及提高观看电视的安全性，电视机内置集成天线隔离器。

④ HDMI 2

Blu-ray播放机等高清数字设备中的数字音频和视频输入。

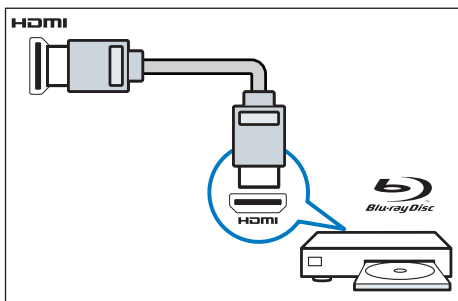

注

- 支持的解析度：
HDMI2: FHD
- 支持的功能：
HDMI2: ARC

连接到计算机

将计算机连接到电视之前

- 将计算机上的屏幕刷新率设置为60Hz。
- 在计算机上选择一个支持的屏幕分辨率。

通过以下一种接口连接计算机：

注

- 通过 DVI 连接需要额外一条音频线。

• HDMI 线

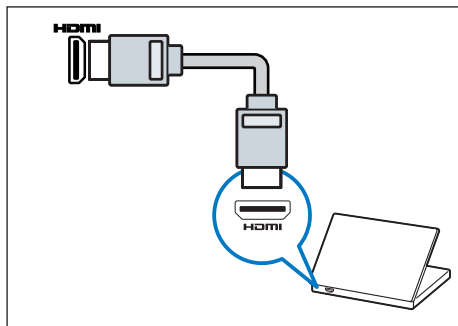

• DVI-HDMI线

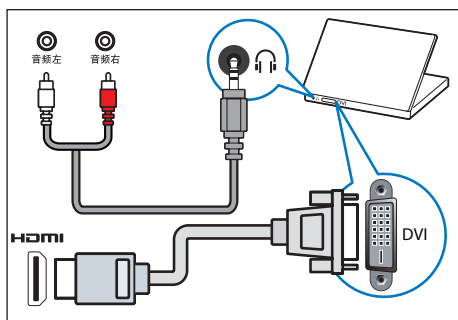

• HDMI 线和 HDMI-DVI 适配器

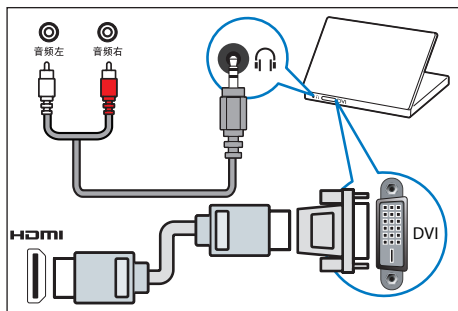

使用 Philips EasyLink

充分利用您的 Philips EasyLink HDMI-CEC 兼容设备可增强控制功能而达到最大效益。透过 HDMI 接口连接的 HDMI-CEC 兼容设备可以由电视遥控器进行控制。

要启用 Philips EasyLink，您需要：

- 确认每个HDMI-CEC兼容设备都正常运作
- 切换到 EasyLink

注

- EasyLink兼容设备必须已经打开并被选作信号源。Philips 不保证 100% 与所有 HDMI CEC 设备实现互操作性。

打开或关闭 EasyLink

启用HDMI-CEC兼容设备后，电视会自动打开并切换到正确的信号源。

注

- 如果您不打算使用 Philips EasyLink，请不要启用它。

- 1 按主页键。
- 2 选择[电视设置] > [EasyLink] > [EasyLink]。
- 3 选择[关闭]或是[开启]，然后确认。

打开或关闭 EasyLink遥控器

注

- 如果您不打算使用 Philips EasyLink，请不要启用它。

- 1 按主页键。
- 2 选择[电视设置] > [EasyLink] > [EasyLink遥控器]。
- 3 选择[关闭]或是[开启]，然后确认。

使用快捷待机

- 1 按遥控器上的  (待机-开机)。
↳ 电视及所有连接的HDMI设备将会切换到待机。

配置电视扬声器

- 1 按主页键。
- 2 选择[电视设置] > [EasyLink] > [电视机扬声器]。
- 3 选择下列其中一个项目后按确认。
 - [关闭]: 关闭电视机扬声器。
 - [开启]: 打开电视机扬声器。
 - [EasyLink自动开始]: 自动禁用电视机扬声器，将电视音频传输到相连的HDMI-CEC 音频设备中。

10 智能应用

媒体中心

您可浏览USB设备或者本地媒体中的图片、视频或者音乐等多媒体文件。当您在主页选择图片、视频或者音乐文件并按**确认键**确认。

操作说明请参考[从USB存储设备中查看照片和播放音乐及影片]或[开启互联易享观看照片与播放音乐及影片]。

注

- 支持的存储设备: USB请确认已连接。

多屏互动

您可以使用移动设备, 如Philips W8510, 通过多屏互动, 在TV屏幕上显示移动设备屏幕上的内容(显示内容取决于移动设备), 支持播放从移动设备同步传送的声音内容。传输中, 可以通过遥控器的音量键控制声音大小。

注

- 多屏互动功能并不能兼容所有的手机设备。

建立连接

- 1 按**主页键**。
- 2 选择[连接] > [有线网络或无线网络] > [多屏互动] > [开启]。

- 3 使用移动设备上的WLAN/无线显示, 发送连接请求 > 连接成功, 移动设备画面传输到TV屏幕上显示。

断开连接方式

- 1 按**传输中**, 移动设备断开连接。
- 2 传输中, 按遥控器的**返回键**等可以断开连接。

注

- TV和移动设备的Wi-fi功能开启时, 才能使用多屏互动功能。

11 产品信息

产品信息可能会随时变更，恕不另行通知。有关详细产品信息，请转到 www.philips.com/support

支持的输入信号格式

计算机格式

- 分辨率 - 刷新率:
 - 640 x 480 - 60Hz
 - 800 x 600 - 60Hz
 - 1024 x 768 - 60Hz
 - 1280 x 1024 - 60Hz
 - 1920 x 1080 - 60Hz

视频格式

- 分辨率 - 刷新率:
 - 480i - 60Hz
 - 480p - 60Hz
 - 576i - 50Hz
 - 576p - 50Hz
 - 720p - 50Hz, 60Hz
 - 1080i - 50Hz, 60Hz
 - 1080p - 25Hz, 30Hz, 50Hz, 60Hz.

注

- 当TV 遇到不支持分辨率和刷新率, 会有黑屏或花屏状况发生, 请切换到TV 能显示分辨率及刷新率使用。

多媒体

- 支持的存储设备: USB (支持FAT 32/FAT 16 USB存储设备。)

音频输出功率

- 43HFF5933/T3: 8W x 2

固有分辨率

- 43HFF5933/T3: 1920 x 1080

调谐器 / 接收 / 传输

- 天线输入: 75ohm同轴 (IEC75)
- 电视系统: PAL D/K, DTMB
- 视频播放: NTSC, PAL
- 调谐器波段: UHF、VHF

遥控器

- 类型: HOF-44K-GJ12867 (中国机型)
- 电池: 2 x AAA (LR03类型)

电源

- 主电源: 220V~, 50Hz
- 待机能耗: ≤ 0.5 W
- 环境温度: 5到45摄氏度
- 功耗(typical):
 - 43HFF5933/T3: 74W

支持的电视机安装挂架

要安装电视机，请购买飞利浦电视机安装挂架。

- 1 请先将挂架锁于电视机背后。
- 2 为避免损坏电缆和插口，请确保将锁好挂架的电视机背面(含音箱凸包处)与墙面间至少保留2.2英寸或5.5厘米的间隙。

警告

- 请按照随电视机安装挂架一起提供的所有说明操作。TPV Display Technology(Xiamen) Co.,Ltd.对由于电视机安装不当而造成的事故、人身伤害或损失不负任何责任。

电视屏幕尺寸 (英寸)	需要的点距 (mm)	需要的安装 螺钉
43	200 x 100	4xM6(建议 螺丝有效 螺牙长度 8MM (不含 垫片)，最 长螺牙长度 10MM (不 含垫片))

产品规格

设计和规格若有变更，恕不另行通知。

43HFF5933/T3

- 不带电视座架
 - 尺寸(宽x高x深): 970.56 x 565.96 x 88.66 mm
 - 重量: 6.98kg
- 带电视座架
 - 尺寸(宽x高x深): 970.56 x 627.18 x 193.95 mm
 - 重量: 7.05kg

中国能效等级

根据中国大陆《平板电视能效限定值及能效等级》，本液晶电视符合以下要求：

型号	43HFF5933/T3
能效指数 (EEI _{LCD})	2.0
被动待机功率 (W)	≤0.50
能源效率等级	2级
能效标准	GB 24850-2013

12 故障排除

本节介绍常见问题及其解决方案。

一般电视问题

电视无法开机：

- 从电源插座上拔下电源线插头。待一分钟后重新连接上。
- 检查电源线已牢固连接。

遥控器操作不正常：

- 检查遥控器电池的 +/- 极安装正确。
- 如果遥控器电池耗尽或泄露，请予以更换。
- 清洁遥控器和电视传感器镜头。

电视待机指示灯闪烁红色：

- 从电源插座上拔下电源线插头。等到电视冷却下来再重新连接电缆。如果闪烁仍然发生，请联系 Philips 客户关怀中心。

忘记解锁电视锁功能的密码

- 输入 ‘8888’。

电视菜单显示语言错误。

- 将电视菜单更改想要的语言。

打开/关闭电视至待机状态时，听到电视机箱中发出吱吱声：

- 无需执行任何操作。吱吱声是电视冷却和预热时正常伸缩发出的正常声响。这不会影响性能。

电视频道问题

上一个安装的频道没有出现在频道列表中：

- 检查选择的频道列表正确。

画面问题

电视已打开，但没有画面：

- 检查天线已正确连接到电视。
- 检查正确的设备被选作电视信号源。

有声音没画面：

- 检查画面设置正确。

天线连接造成电视接收信号不好：

- 检查天线已正确连接到电视。
- 扩音器、未接地的音频设备、霓虹灯、高层建筑和其它巨形物体会影响接收质量。如果可能，请尝试通过改变天线方向或将上述设备远离电视来改善接收质量。
- 如果只有一个频道的接收效果差，请微调此频道。

所连设备的画面质量差：

- 检查设备连接正确。
- 检查画面设置正确。

电视没有保存画面设置：

- 检查电视位置被设置为家庭设置。此模式可以让您灵活地更改和保存设置。

画面不适合屏幕，太大或太小：

- 尝试使用不同的画面格式。

画面位置不正确：

- 有些设备中的画面信号可能无法正确适合屏幕。请检查该设备的信号输出。

声音问题

有画面，但声音质量差：

注

- 如果检测不到音频信号，则电视会自动关闭音频输出 — 这不表示有故障。

- 检查所有线缆连接正确。
 - 检查音量未设置为0。
 - 检查声音没有静音。
- 有画面，但声音质量差：
- 检查声音设置正确。
- 有画面，但只有一个扬声器有声音：
- 检查声音平衡被设置为中间。

HDMI 连接问题

HDMI 设备有问题：

- 请注意，HDCP（高带宽数字内容保护）支持可能会延迟电视显示 HDMI 设备中内容的时间。
- 如果电视不识别 HDMI 设备，并且不显示画面，请尝试将信号源从一个设备切换另一个后再重新切换回。
- 如果声音断断续续，请检查一下 HDMI 设备的输出设置是否正确。

计算机连接问题

电视上的计算机显示不稳定：

- 检查您的 PC 使用支持的分辨率和刷新率。
- 将电视画面格式设置为无压缩。

网络连接问题

网络冲浪不能正常工作：

- 如果与路由器的连接设置正确，请验证路由器与互联网的连接。

浏览电脑或网络冲浪速度很慢：

- 请参阅路由器的用户手册以了解有关传输速率及其他信号质量因素的信息。

- 您需要适用于路由器的高速互联网连接。

联系我们

如果您无法解决问题，请在以下网址参考本电视的常见问题：www.philips.com/support

如果问题仍然未解决，请联系当地的 Philips 客户服务中心。



警告

- 请勿尝试自行维修电视。这可能会造成严重人身伤害、对电视造成无法挽回的损坏，或者使保修失效。



注

- 在您联络 Philips 的客服中心之前，请将电视机的型号及序号记录下来。这些号码印刷在电视机的后壳以及包装上。

13 开源

开源软件

本电视包含开源软件。晋声（上海）电子科技有限公司 / 晋声（上海）贸易有限公司特此承诺，根据用户的要求并依据相应的许可，我们将向其提供本产品中使用的受版权保护的开源软件包的对应完整源代码副本。

本承诺自任何人购买本产品并收到此信息后三年内有效。

要获得源代码，请用中文写信发送至.....。

晋声（上海）电子科技有限公司 /
晋声（上海）贸易有限公司
上海市闵行区申长路668号

开源执照

README 晋声（上海）电子科技有限公司 / 晋声（上海）贸易有限公司电视软件，根据开源许可证属于部分的源代码。

这是描述晋声（上海）电子科技有限公司 / 晋声（上海）贸易有限公司电视上使用的源代码，落在分布的文件无论是GNU通用公共许可证（GPL的），或GNU宽通用公共许可证（THA LGPL），或任何其他开源许可下。说明获得该软件的副本可以在使用说明的被发现。

晋声（上海）电子科技有限公司 / 晋声（上海）贸易有限公司不做任何担保，任何明示或暗示的保证，

包括适销性或适用于特定用途的任何担保，对于本软件。晋声（上海）电子科技有限公司 / 晋声（上海）贸易有限公司提供了该软件的支持。前面不影响您的担保，有关任何晋声（上海）电子科技有限公司 / 晋声（上海）贸易有限公司产品（第）的法定权利购买。它仅适用于提供这个源代码。

BusyBox (1.24.1)
Source: <http://busybox.net/>

Das U-Boot - Universal
Bootloader (2010.06)
Source: <http://www.denx.de/wiki/U-Boot/WebHome>

Linux Kernel (3.18)
Source: <https://kernel.org/>

Android - platform - frameworks
- av (5.1.1_r1)
Source: <http://source.android.com/index.html>

libjpeg (6b)
Source: <http://ijg.org/>

libpng - PNG Reference Library
(1.6.10)
Source: <http://www.libpng.org/pub/png/libpng.html>

Android - platform - external -
libpng (4.4.2_r1)
Source: <http://source.android.com/index.html>

zlib (1.2.8)

Source: <http://www.zlib.net/>

NFS - nfs-utils (1.3.2)

Source: <http://linux-nfs.org/>

rp-pppoe (3.11)

Source: www.roaringpenguin.com/products/pppoe

Android (5.1.1_r1)

Source: <https://android.googlesource.com>

Arp Scan (1.9)

Source: <http://www.nta-monitor.com/tools-resources/security-tools/arp-scan>

ISC DHCP (4.3.3)

Source: <http://www.isc.org/downloads/dhcp/>

FFmpeg (2.8)

Source: <http://www.ffmpeg.org/>

ARM GPU驱动 (r6p0-01rel0)
Mali-400/450 GPU Linux Kernel
Device Drivers (r6p0-01rel0)
Source: malideveloper.arm.com

Khronos Group - OpenMAX
(1.1.2)

Source: <http://www.khronos.org/openmax/>

iniParser - stand-alone ini Parser
library in ANSI C (4.0)

Source: <http://ndevilla.free.fr/iniparser/>

Android - platform - system -
extras (4.4.2_r1)

Source: <http://source.android.com/index.html>

YAFFS - Yet Another Flash File
System (master-583dbd9)

Source: <http://www.yaffs.net/>

mtd-utils (1.5.0)

Source: <http://git.infradead.org/mtd-utils.git>

ntfs driver (v1r1_ntfs_svn_21204)

Linaro GCC (4.9-2015.06)

Source: <https://www.linaro.org/>

Android - platform - external -
aac (4.4.2_r1)

Source: <http://source.android.com/index.html>

RealAudio 8 Low Bitrate music
(1.2.2.1)

alsa-lib (1.0.28)

Source: http://www.alsa-project.org/main/index.php/Main_Page

alsa-utils (1.0.28)

Source: http://www.alsa-project.org/main/index.php/Main_Page

PolarSSL (1.3.7)

Source: <https://polarssl.org/>

my-project-oks (r3546)

Source: <http://code.google.com/p/my-project-oks/>

Curl and Libcurl (7.42.1)

Source: <http://curl.haxx.se/>

电子电气产品有害物质限制使用标识要求

本产品有害物质名称及含量:

零部件名称	有害物质					
	铅 (Pb)	汞 (Hg)	镉 (Cd)	六价铬 (Cr(VI))	多溴联苯 (PBB)	多溴二苯醚 (PBDE)
塑料外框	○	○	○	○	○	○
后壳	○	○	○	○	○	○
LCD 面板	CCFL	×	×	○	○	○
	LED	×	○	○	○	○
电路板组件*	×	○	○	○	○	○
底座	○	○	○	○	○	○
电源线	×	○	○	○	○	○
其他线材	×	○	○	○	○	○
遥控器	×	○	○	○	○	○
*：电路板组件包括印刷电路板及其构成的零部件，如电阻、电容、集成电路、连接器等。						
本表格根据 SJ/T 11364 的规定编制						
○：表示该有害物质在该部件所有均质材料中的含量均在GB/T 26572 规定的限量要求以下。						
×：表示该有害物质至少在该部件的某一均质材料中的含量超出GB/T 26572 规定的限量要求。						
备注：以上打“×”的部件，应功能需要，部分有害物质含量超过GB/T 26572规定的限量要求，但是符合欧盟RoHS法规要求(属于豁免部分)。						



该电子电气产品含有某些有害物质，在环保使用期限内可以放心使用，超过环保使用期限之后则应该进入回收循环系统。

《废弃电器电子产品回收处理管理条例》提示性说明

为了更好地关爱及保护地球，当用户不再需要此产品或产品寿命终止时，请遵守国家废弃电器电子产品回收处理相关法律法规，将其交给当地具有国家认可的回收处理资质的厂商进行回收处理。



© 2018 Koninklijke Philips N.V.

All rights reserved.

Document order number: X41G43MV81316A

Philips 和 Philips 盾牌图形是皇家飞利浦有限公司的注册商标，

其使用需遵循皇家飞利浦有限公司的许可。

出版日期：2018年1月