

# 客房管家接线指南

# 客房管家接线总览

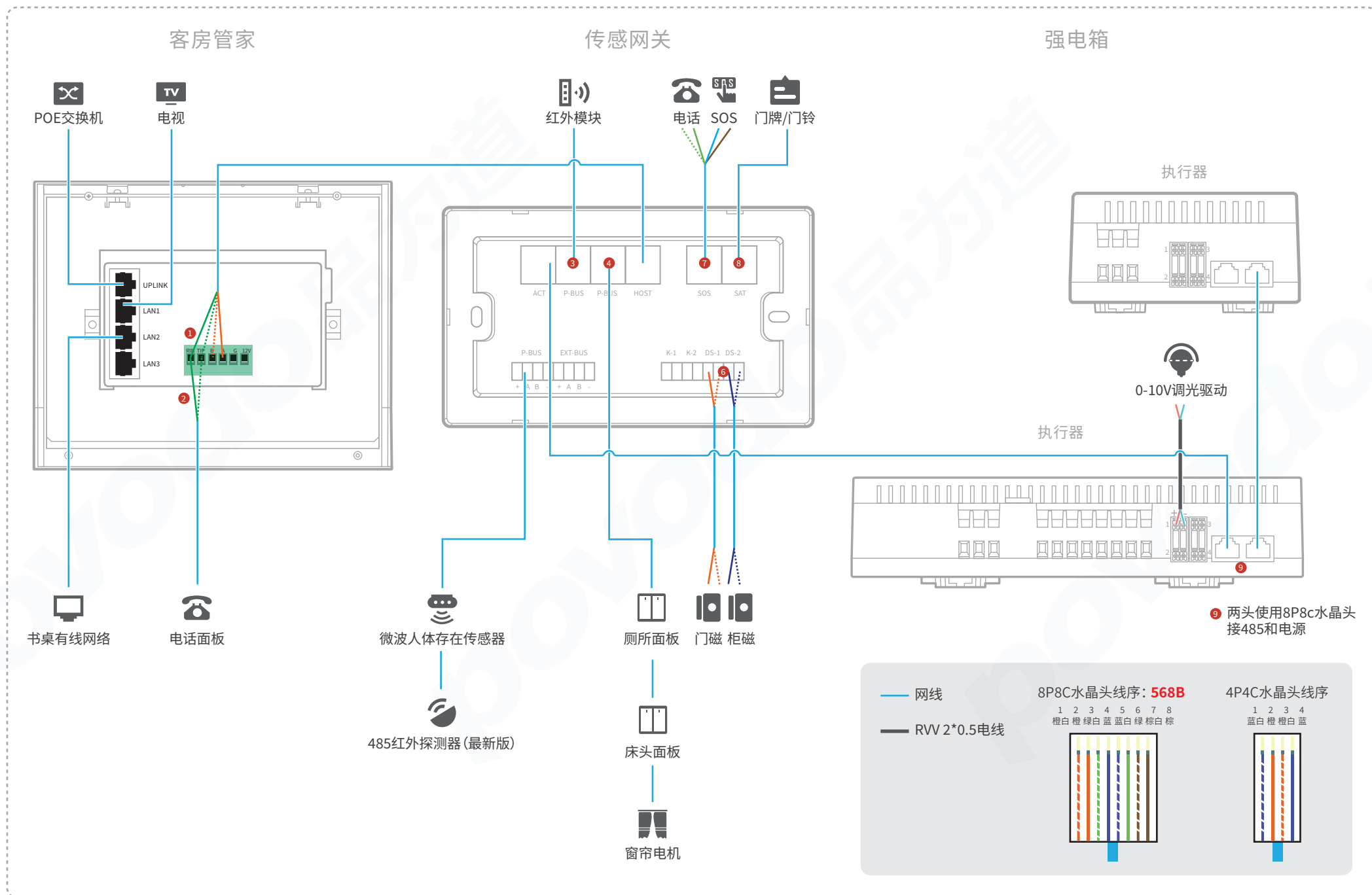

# 客房管家接线

## 基础接线

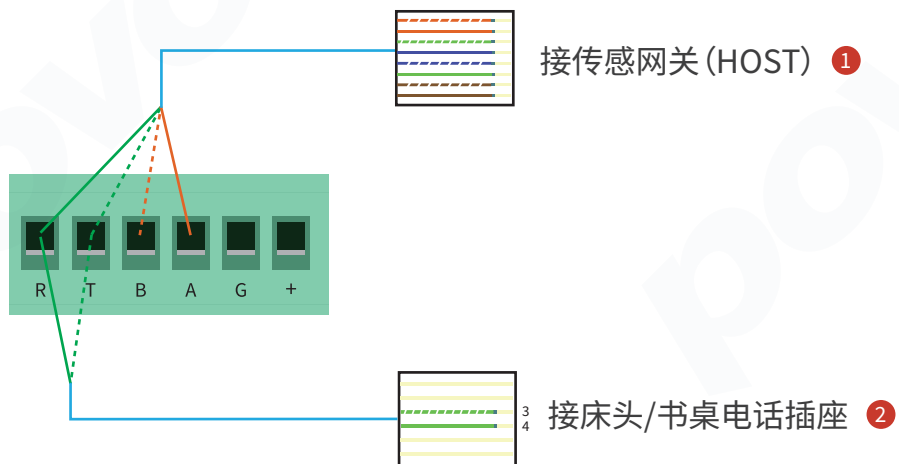
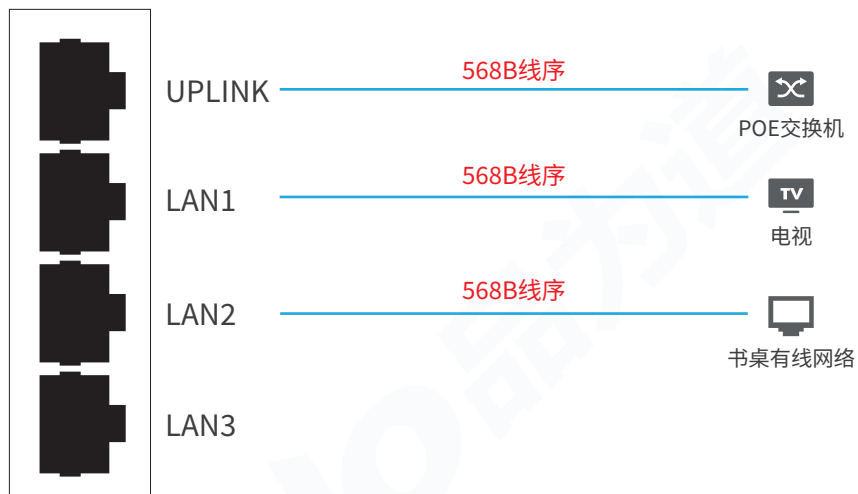

## 床头开关面板和窗帘电机

### 床头开关面板

多个开关面板可通过“手拉手”方式接入



### 奥科电机

水晶头:使用6P6C 接线: 1B 橙白 6A 橙

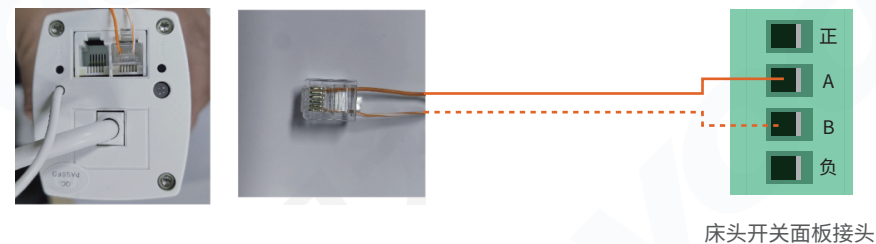

### 杜亚电机

水晶头:使用4P4C 接线: 3B 橙白 4A 橙

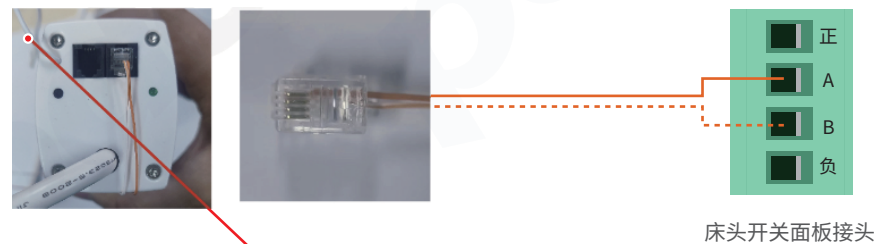

注意:水晶头必须接入远离白线的网口

# 传感网关接线

## 红外发射模块

⊕ 用于电视、投影、氟机空调

红外发射模块:连接【传感网关】【PBUS+】 ③



型号为 **IR-S01** 用作空调 型号为 **IR-L10** 用作投影

1、箭头所指方向为电视或空调红外接收器

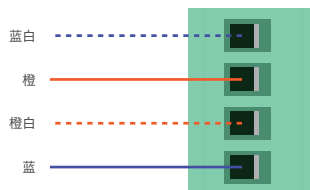
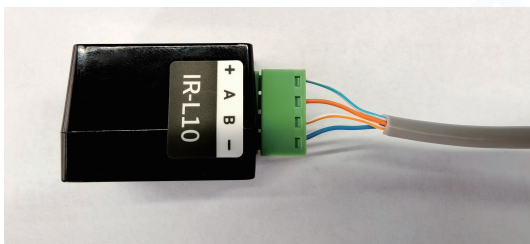

## 其他开关面板

接传感网关 (PBUS+)

多个开关面板可通过“手拉手”方式接入 ④

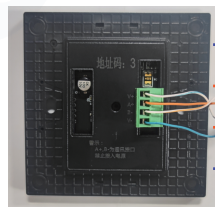

开关面板连接

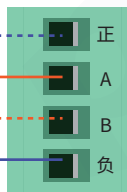

床头开关面板接头

## 人体存在传感器

人体存在传感器:连接【传感网关】【P-BUS】 ③

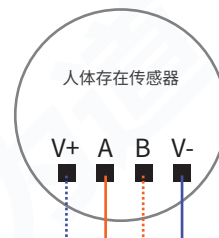

V+	蓝白
A	橙
B	橙白
V-	蓝

⊕ 开孔尺寸40mm

多个人体存在传感器和/或多个485红外感应器连接时采用“手拉手”方式



## 新版红外探测器

485红外探测器:连接【传感网关】【P-BUS】

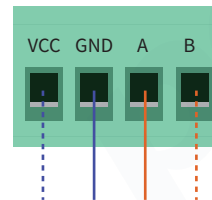

VCC	蓝白
GND	蓝
A	橙
B	橙白

⊕ 开孔尺寸40mm

## 门磁/柜磁

门磁:接入【传感网关】【DS-1口 1芯(橙)和2芯(橙白)】 ⑥

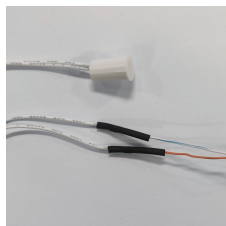

门磁 橙 橙白(不分顺序)

柜磁:接入【传感网关】【DS-2口 3芯(蓝)和4芯(蓝白)】 ⑥

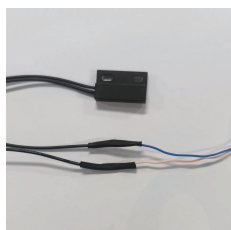

柜磁 蓝 蓝白(不分顺序)

## 卫生间SOS

卫生间SOS面板 连接【传感网关】【SOS】接口 ⑦

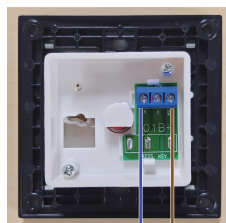

NC-蓝 COM-棕

## 门牌

连接到【传感网关】【STA】接口 ⑧

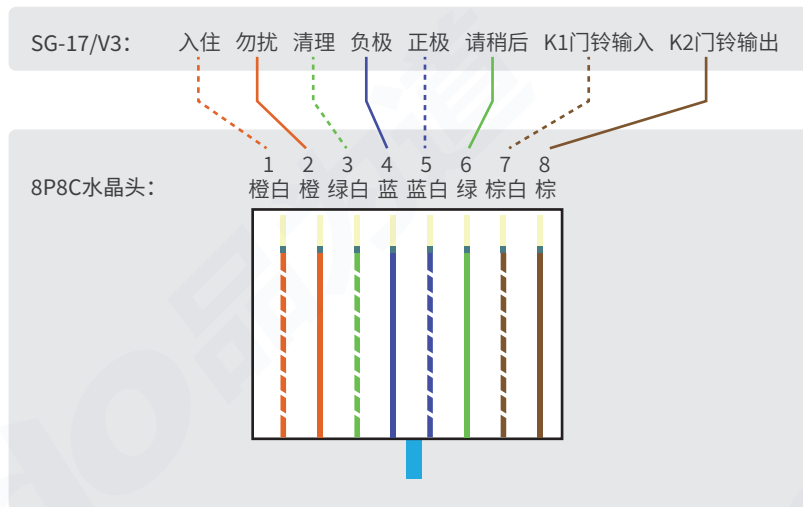

## 门铃

和门牌一样 连接到【传感网关】【STA】接口 ⑧

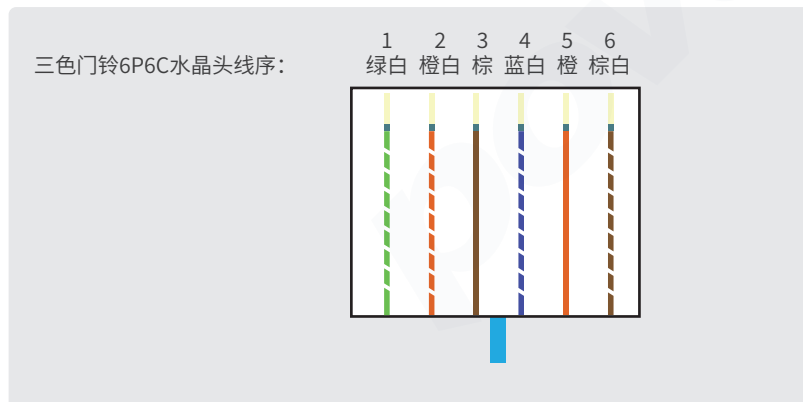

# 强电箱接线

povodo 品为道

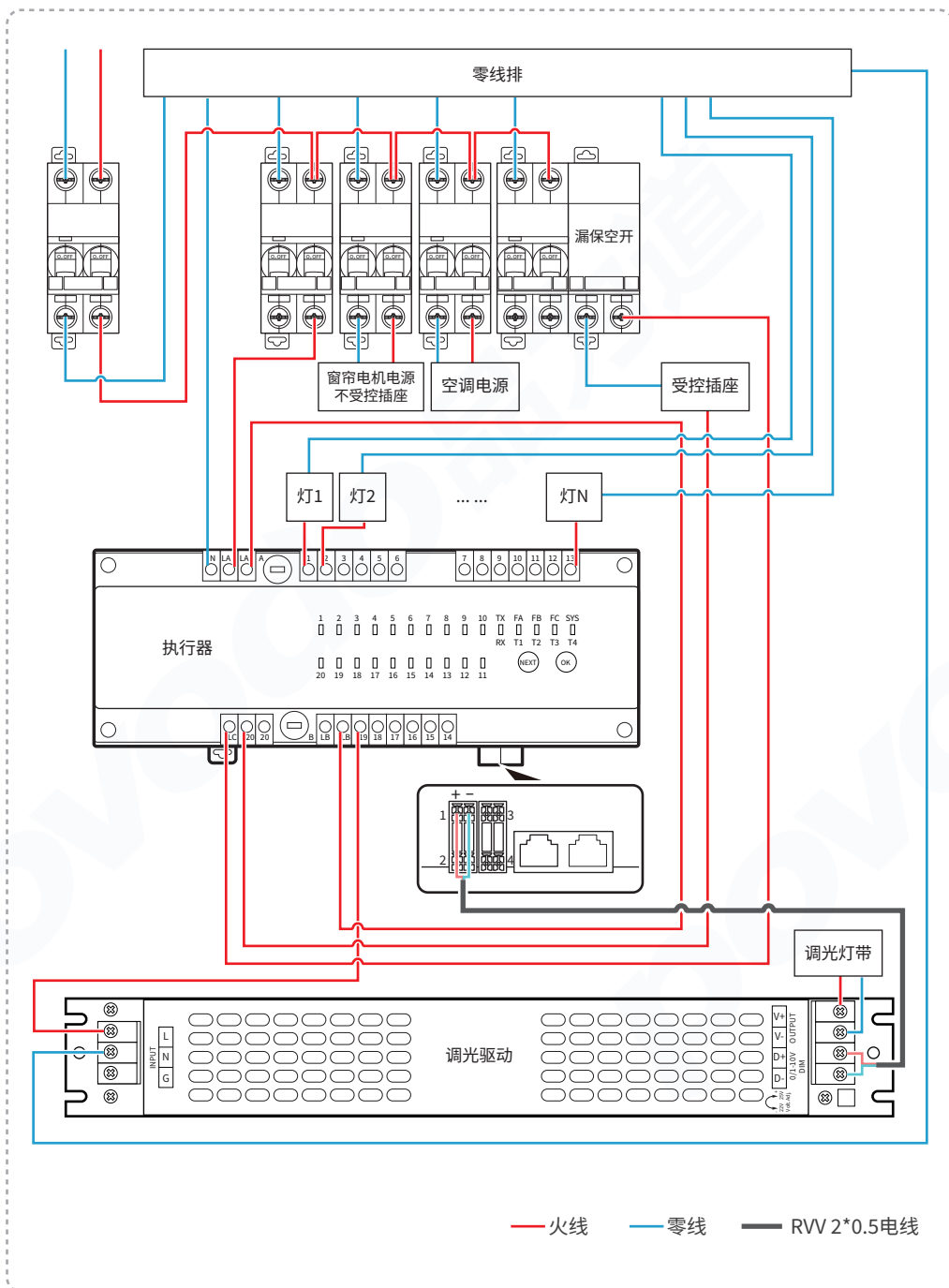

## 下一代智慧酒店解决方案



微信扫码获取更多资讯

售后联系电话:400-100-5151

最终解释权归成都品为道技术有限公司所有

www.povodo.com

V2.0.240522